

EcoKozijnOnline.nl

HOUTCATALOGUS





INHOUDSOPGAVE

INLEIDING BESCHIKBARE OPLOSSINGEN NATURO	5
68 NATURO 68 ALU NATURO 80 NATURO 80 ALU	7
NATURO 92 ESPERIA LIFE 74 ALU ESPERIA LIFE 80	8
NATURO 68 HST NATURO 80 HST MODELRAMEN	14
EN -DEUREN HOUTEN DEUREN GEFREESDE	16
PANELEN DEURPANELEN WOODLINE	22
DEURPANELEN EKOVITRE GLAS SPROSSEN	28
SWISSPACER ULTIMATE AFSTANDHOUDERS EN	34
BESLAG HOUTEN BINNENVENSTERBANKEN	38
REGENSCHERMEN EN DEURACCESSOIRES	42
HANDGREPEN EN GREEPLIJSTEN KOPSTUKKEN	46
HOUTKLEURENPALET STANDAARD	50
	51
	52
	58
	60
	64
	66
	67
	68
	69
	70
	71
	73



TIJDLOZE HOUTEN TIMMERWERKEN

Houtwerk is een voorstel voor degenen die de schoonheid van de natuur waarderen. Het ecologische materiaal is vriendelijk voor zowel de mens als het milieu.

Geselecteerde systemen zijn voorzien van externe aluminium bekleding. Hun functie is om bescherming te bieden aan de profielen en hun esthetiek dicht bij het subtiele minimalisme van de moderne architectuur te brengen.

Het hout dat in de productie wordt gebruikt, komt van bomen die bestemd zijn voor geplande kap. We gebruiken vier soorten:



GRENEN

De meest populaire naaldhoutsoort die wordt gebruikt in de houtproductie.

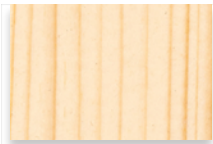

SPAR

Gemakkelijk te bewerken hout dat goed kleurt.



MERANTI

Exotisch hout met een hoge vochtbestendigheid.



EIKEN

Edele en duurzame houtsoort met een hoge dichtheid.

*Alle houtsoorten worden afgewerkt met kleuren uit het beitspalet of het RAL-palet. Ook kan transparante lak of impregneermiddel worden gebruikt. Op verzoek van de klant wordt ongecoat hout geleverd.



BESCHIKBARE OPLOSSINGEN



PROFIELMET UITSPARING

Een standaardprofiel met uitsparing maakt de montage van een vensterbank of andere accessoires aan de buiten- en binnenkant mogelijk.



PROFIELZONDER UITSPARING

Een profiel zonder standaard uitsparingen zorgt ervoor dat een vensterbank of andere accessoires aan het kozijnvlak worden gemonteerd.



ALUMINIUMAFDEKKING

Een profiel met aluminium afdekkingen Reno Line/Gemini Classic verandert volledig het uiterlijk van de buitenkant van de ramen en verhoogt tegelijkertijd de duurzaamheid door extra bescherming van het hout tegen weersomstandigheden.



RENOVATIEPROFIEL

Een profielversie die de installatie van nieuwe ramen in bestaande gebouwen mogelijk maakt zonder de oude houten kozijnen te hoeven demonteren. De mogelijkheid om verschillende lengtes van de renovatievleugel te gebruiken, bedekt het oude kozijn binnenin het gebouw.



MONOBLOCKPROFIEL

Een profiel met een vergrote inbouwdiepte. Hiermee kan het raam esthetisch in de isolatielaag worden geïnstalleerd en worden extra thermische bruggen vermeden.



HOLLANDSPROFIEL

Dit profiel kenmerkt zich door een breed en stabiel kozijn. Hierdoor heeft het raam een uniek uiterlijk.



BELGISCHPROFIEL - VERSIE A

Belgische profielen, verkrijgbaar in versie A en B, zijn volledig van hout zonder extra aluminium regenschermen. De versies verschillen in hun manier van waterafvoer.



BELGISCHPROFIEL - VERSIE B

PROFIEL MET BUITENDRAAIENDE OPENING

Een manier om het raam naar buiten te openen zorgt voor meer binnenruimte.

NATURO 68

RAAMSYSTEEM



De onderstaande U_w -waarde wordt verstrekt voor een referentieraam met afmetingen van 1230 x 1480 mm met een glas van 4/16Ar/4one, houtsoort: grenen

68 inbouwdiepte [mm]	24-32 beglazing met pakketten [mm]	3 gelamineerde houtlagen	4 verf lagen	2 afdichtingen	1,2 U_w voor $U_g = 1,0$ (Ultimate frame)
--------------------------------	--	------------------------------------	------------------------	--------------------------	--

Naturo 68 wordt gekenmerkt door de kleinste inbouwdiepte van onze houten systemen, wat resulteert in hun slanke uitstraling. De ramen zijn verkrijgbaar in standaardversie en met aluminium afdekljsten Reno Line, die hun weerstand verbeteren tegen onder andere mechanische invloeden en UV-straling, en een moderne uitstraling aan de gevel bieden. U kunt ook kiezen uit Belgische of Nederlandse profielversies, een optie voor naar buiten draaiende ramen, renovatie of monoblok.



Standaardprofiel
(zonder uitsparing)

Standaardprofiel
(met uitsparing)

Belgisch profiel A
(zonder uitsparing)

Belgisch profiel A
(met uitsparing)

Belgisch profiel B
(zonder uitsparing)

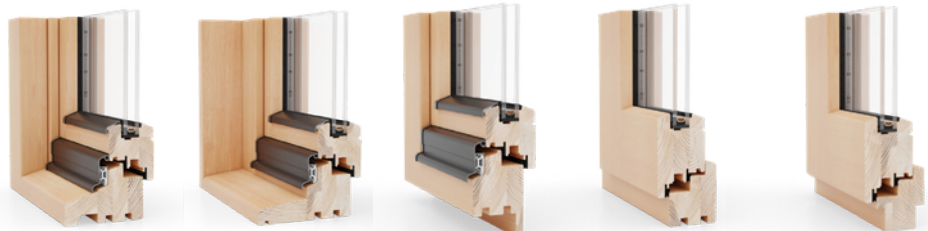

Hollands profiel
(zonder uitsparing)

Monoblock profiel
100/120/140/160

Renovatieprofiel
(zonder uitsparing)

Profiel met buitendraaiende
opening
(zonder uitsparing)

Profiel met buitendraaiende
opening
(met uitsparing)

NNAATTURROO 6688

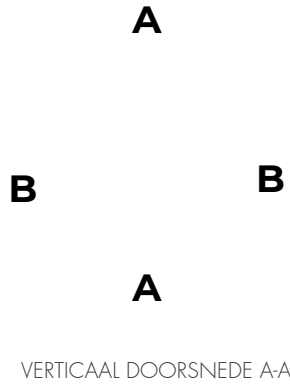

VERTICAAL DOORSNEDE A-A

NATURO 68-FIX SYSTEEM
geen afsnijding onder het raamkozijn

NATURO 68 -FIX SYSTEEM
interne en externe afsnijding onder het raamkozijn

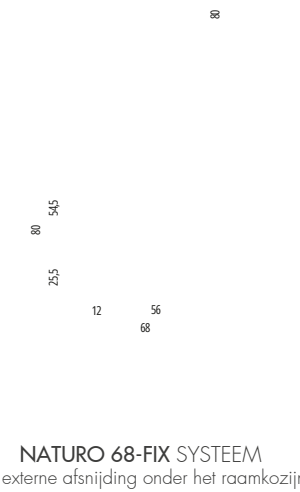

NATURO 68-FIX SYSTEEM
externe afsnijding onder het raamkozijn

NATURO 68-FIX SYSTEEM
interne afsnijding onder het raamkozijn

NATURO 68-FIX SYSTEEM
HORIZONTAAL DOORSNEDE B-B



NATURO 68

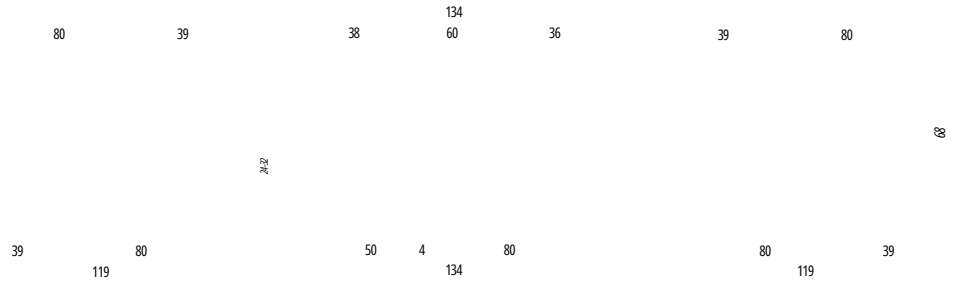

NATURO 68

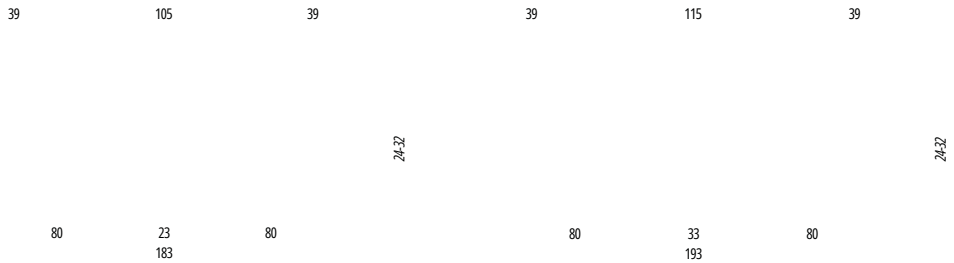

NATURO 68 SYSTEME
vastestijl 105mm
(horizontaal doorsnede)

NATURO 68 SYSTEME
vastestijl 115mm
(horizontaal doorsnede)

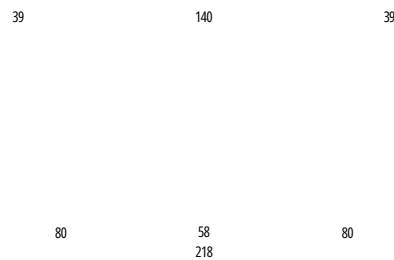

NATURO 68 SYSTEME
vastestijl 140mm
(horizontaal doorsnede)

NATURO 68

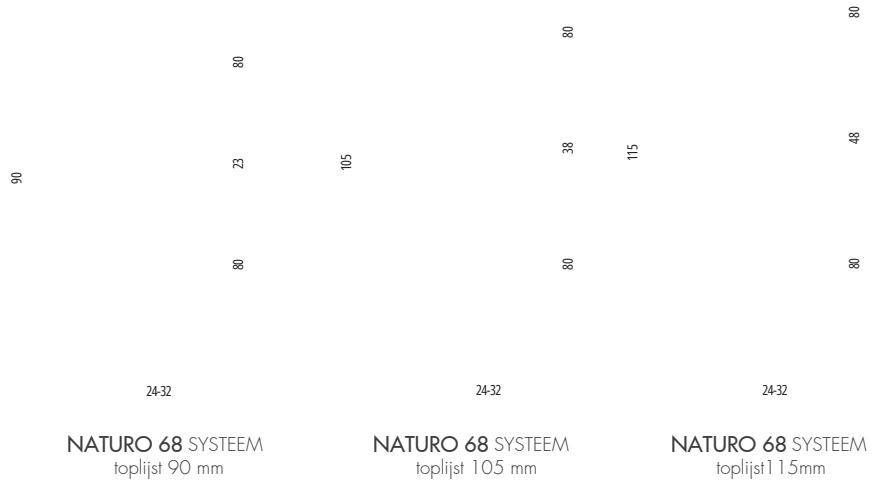

NATURO 68

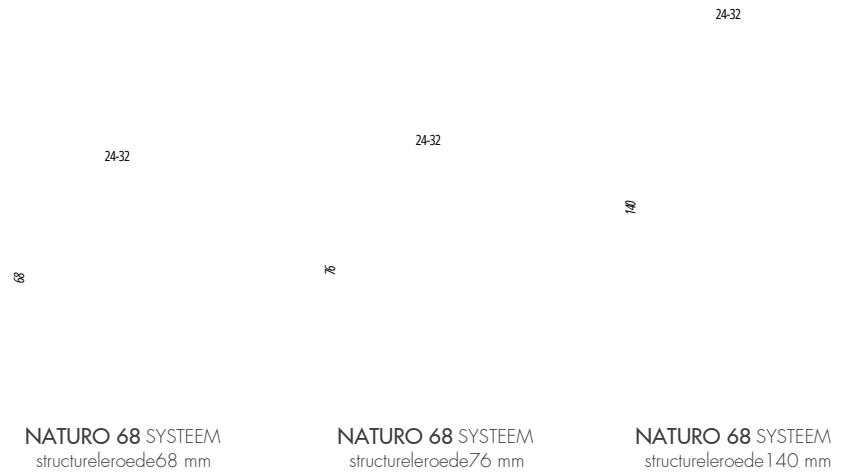

GLASLATTEN

AFHANKELIJKVANDEDIKTE VAN HET GLASPAKKET

STANDAARD GLASLATTEN

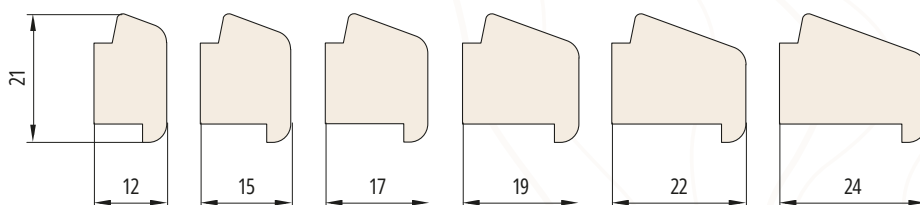

RETRO GLASLATTEN

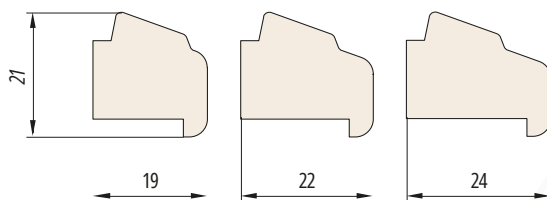

AFDEK GLASLATTEN

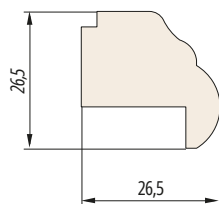

NATURO 68 ALU

RAAMSISTEEM

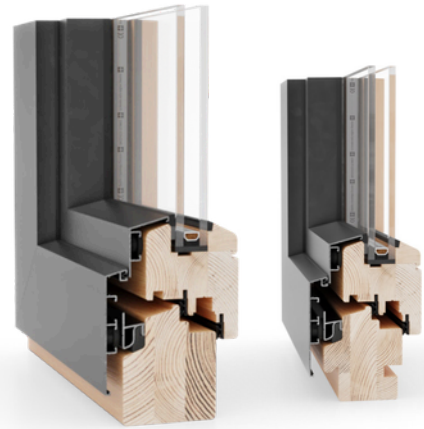

De onderstaande U_w -waarde wordt verstrekt voor een referentieraam met afmetingen van 1230 x 1480 mm met een glas van 4/16Ar/4one, houtsoort: grenen

68 inbouwdiepte [mm]	24-32 beglazing met pakketten [mm]	3 gelamineerde houtlagen	4 verf lagen	2 afdichtingen	1,2 U_w voor $U_g = 1,0$ (Ultimate frame)
--------------------------------	--	------------------------------------	------------------------	--------------------------	---

Het slanke en elegante Naturo 68 ALU-systeem onderscheidt zich door aluminium afdekkingen aan de buitenkant van de profielen. De aanwezigheid van metaal zorgt voor een minimalistische esthetiek van aluminium ramen, die perfect passen bij moderne architecturale normen.



Profiel Reno Line
(zonder uitsparing)



Profiel Reno Line
(met uitsparing)

180

B

A

B

A

1230

VERTICAAL DOORSNEDE A-A

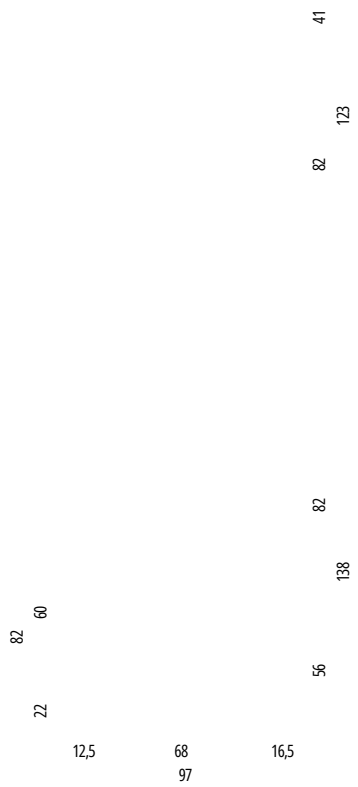

SYSTEEM NATURO 68 ALU
geen afsnijding onder het raamkozijn

NATURO 68 ALU

HORIZONTAAL DOORSNEDE B-B



SYSTEEM NATURO 68 ALU
RENO LINE



NATURO 80

RAAMSYSTEEM



De onderstaande U_w -waarde wordt verstrekt voor een referentieraam met afmetingen van 1230 x 1480 mm met een glas van 4/16Ar/4one, houtsoort: grenen

80 inbouwdiepte [mm]	34-44 beglazing met pakketten [mm]	3-4 gelamineerde houtlagen	4 verf lagen	2 afdichtingen	0,81 U_w voor $U_g = 0,5$ (Ultimate frame)
--------------------------------	--	--------------------------------------	------------------------	--------------------------	--

Naturo 80 is een houten systeem dat is ontworpen voor gebruik in energiezuinige bouw. Warme profielen, in combinatie met beglazingspakketten tot 45 mm breed, maken het mogelijk om oplossingen met goede thermische en akoestische eigenschappen voor te bereiden. De ramen zijn verkrijgbaar in standaard-, Belgische, Nederlandse, renovatie- en monoblokversies. Ze hebben ook een optie voor naar buiten draaiende ramen.

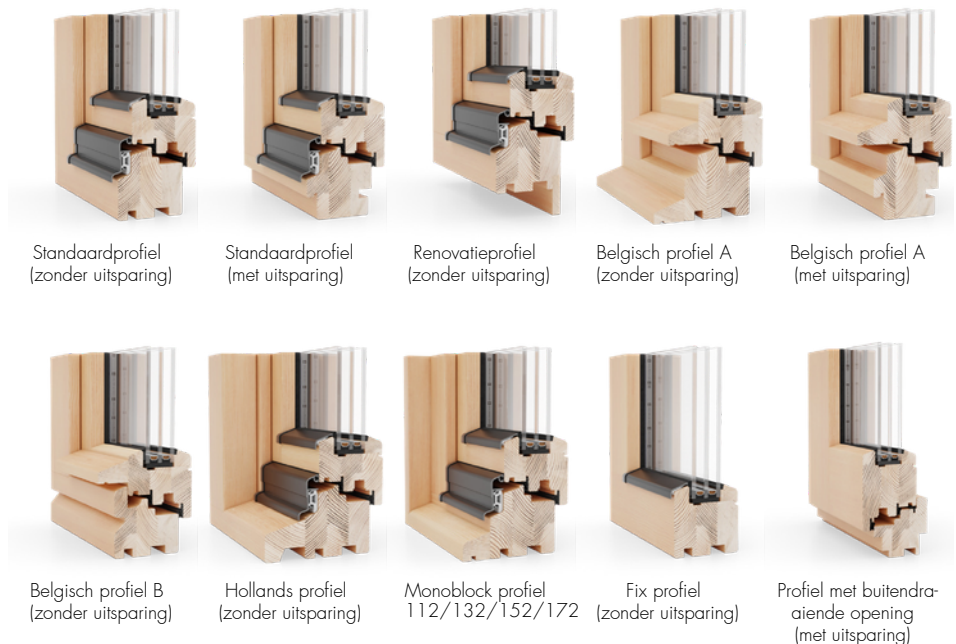

A

B

B

A

VERTICAAL DOORSNEDE A-A

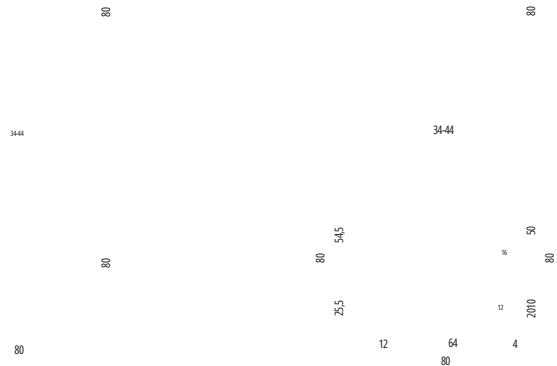

NATURO 80-FIX SYSTEEM
geen afsnijding onder het raamkozijn

NATURO 80-FIX SYSTEEM
interne en externe afsnijding onder het raamkozijn



NATURO 80-FIX SYSTEEM
externe afsnijding onder het raamkozijn

NATURO 80-FIX SYSTEEM
interne afsnijding onder het raamkozijn

NATURO 80

NATURO 80-FIX SYSTEEM
HORIZONTAAL DOORSNEDE B-B

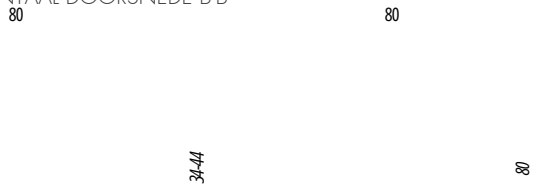

NATURO 80

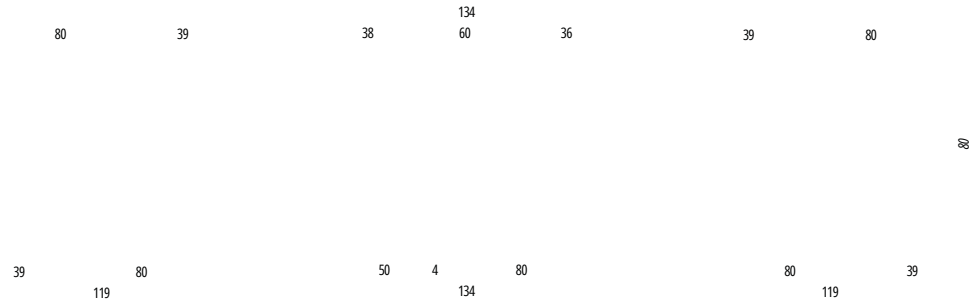

NATURO 80

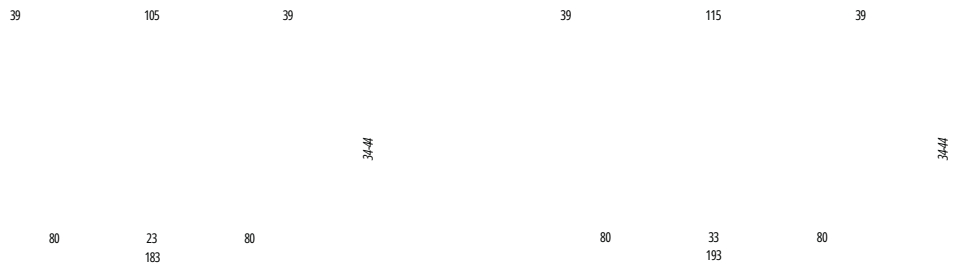

NATURO 80SYSTEEM
vastestijl 105 mm
(horizontaal doorsnede)

NATURO 80SYST E E M
vastestijl 115 mm
(horizontaal doorsnede)

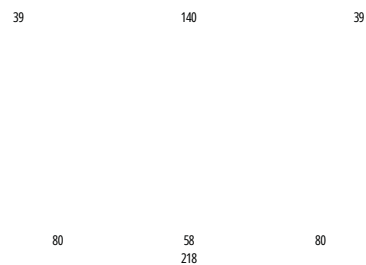

NATURO 80SYST E E M
vastestijl 140 mm
(horizontaal doorsnede)

NATURO 80

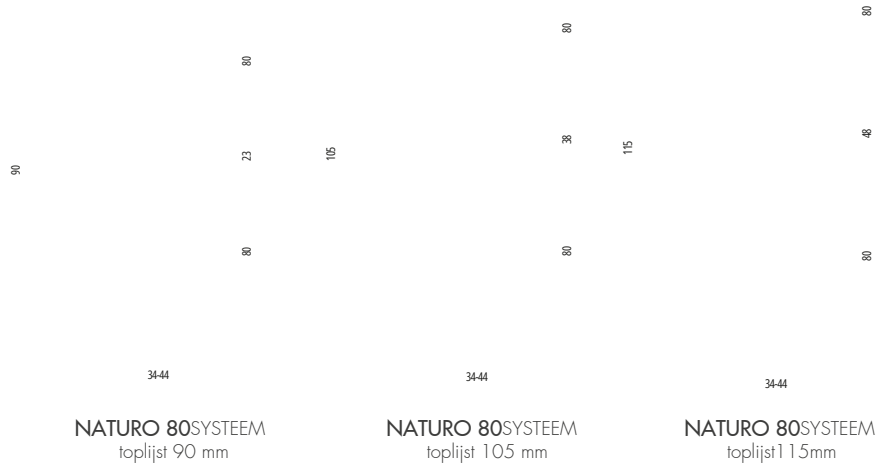

NATURO 80

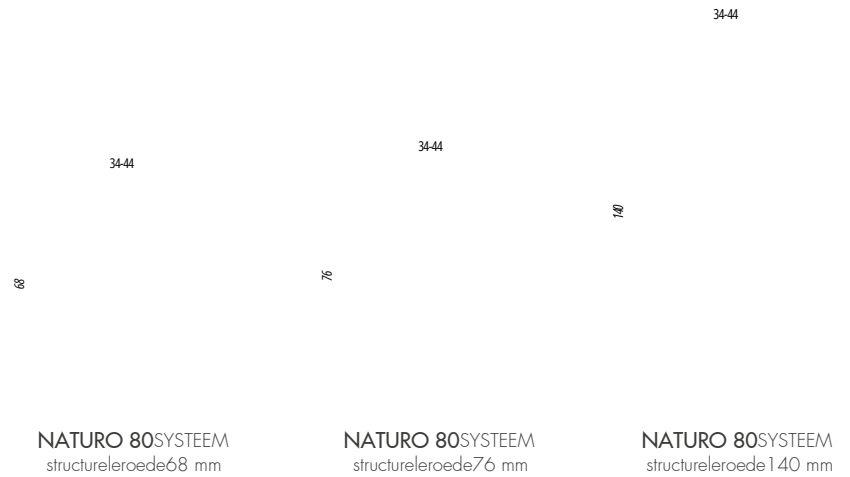

GLASLATTEN

AFHANKELIJKVANDEDIKTE VAN HET GLASPAKKET

STANDAARD GLASLATTEN

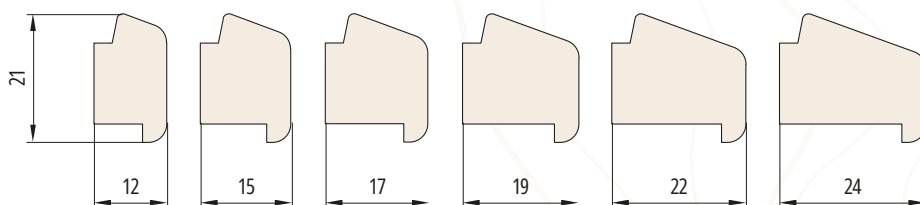

RETRO GLASLATTEN

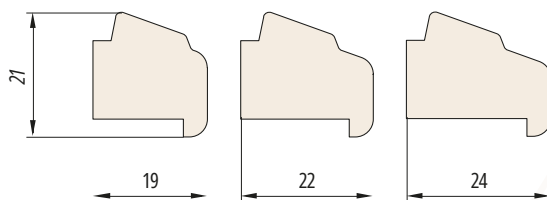

AFDEK GLASLATTEN

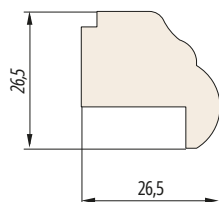

NATURO 80 ALU

RAAMSYSTEEM



De onderstaande U_w -waarde wordt verstrekt voor een referentieraam met afmetingen van 1230 x 1480 mm met een glas van 4/16Ar/4one, houtsoort: grenen

80 Inbouwdiepte [mm]	35-51 Beglazing pakketdikte [mm]	3-4 Lagen verlijmd hout	4 Laklagen	3 Afdichtingen	0,82 Uw voor Ug = 0,5 (Ultimate sponning)
-----------------------------------	--	---	----------------------	--------------------------	---

Naturo 80 ALU is een systeem met zeer goede thermische en akoestische eigenschappen gecombineerd met de esthetiek van aluminium afdeklijsten. Het is een gulden middenweg tussen ecologie, gebruiksparemeters en de prijs van ramen, waarvan we duurzaamheid en een opvallende bijdrage aan een moderne gevel verwachten. In dit systeem is een eenvoudige en volledig onzichtbare oplossing G-FIX toegepast, die het glas tegen de afdichting drukt en zogenaamde droge beglazing vergemakkelijkt voor het vervangen van samengesteld glas.



Gemini Classic
Standaardprofiel
(zonder uitsparing)



Gemini Classic
Standaardprofiel
(met uitsparing)



Gemini Classic
Renovatieprofiel
(zonder uitsparing)



Gemini Classic
Renovatieprofiel
(met uitsparing)



Gemini Quadrat FB
Standaardprofiel
(met uitsparing)

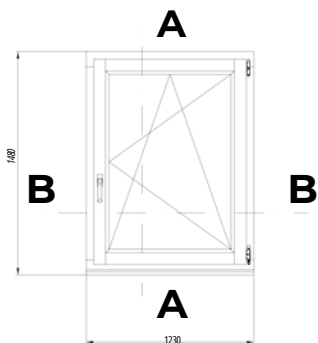

VERTICAAL DOORSNEDE A-A

NATURO 80 ALU

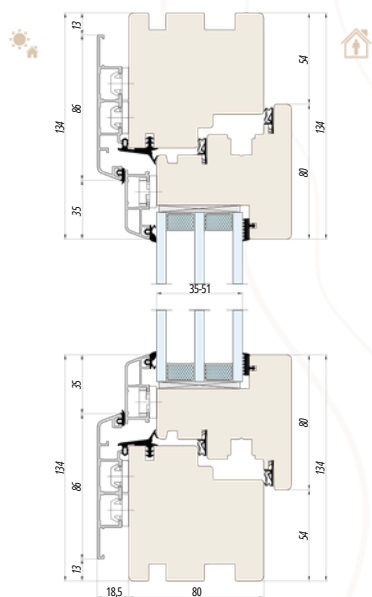

NATURO 80 ALU SYSTEEM
GEMINI CLASSIC
geen afsnijding onder het raamkozijn

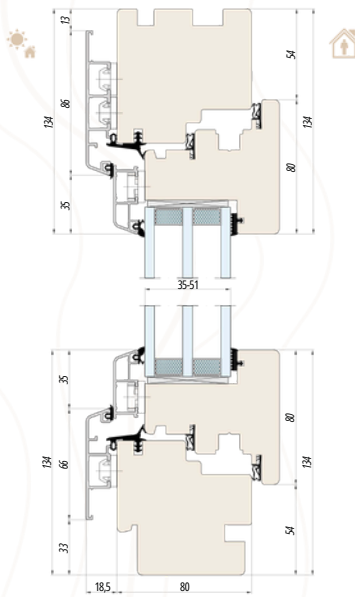

NATURO 80 ALU SYSTEEM
GEMINI CLASSIC
interne en externe afsnijding onder het raamkozijn

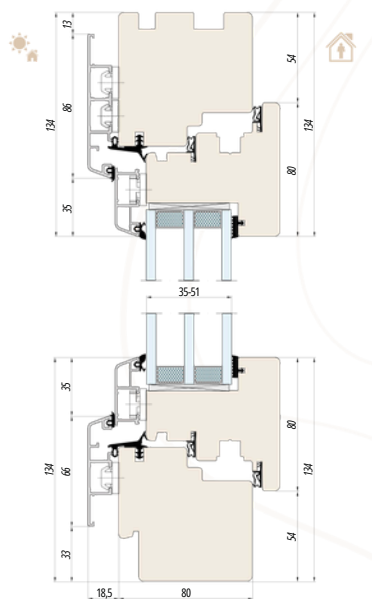

NATURO 80 ALU SYSTEEM
GEMINI CLASSIC
externe afsnijding onder het raamkozijn

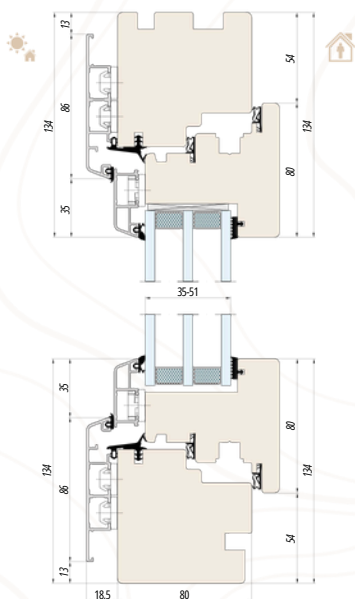

NATURO 80 ALU SYSTEEM
GEMINI CLASSIC
interne afsnijding onder het raamkozijn

NATURO 80 ALU SYSTEEM
GEMINI CLASSIC
HORIZONTAAL DOORSNEDE B-B

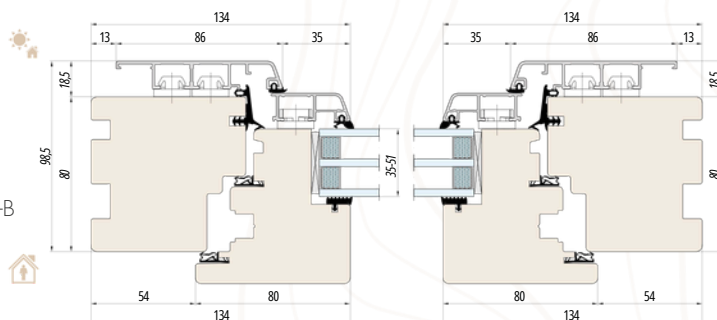

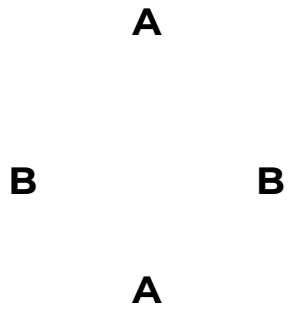

VERTICAAL DOORSNEDE A-A

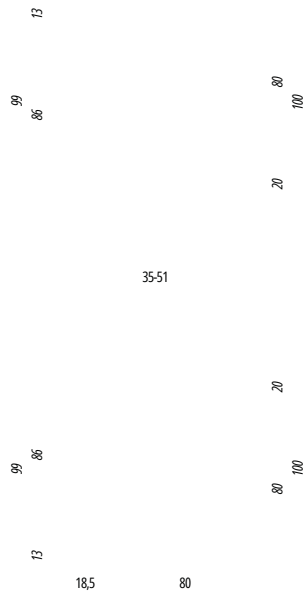

NATURO 80 ALU-FIX SYSTEEM
GEMINI CLASSIC
geen afsnijding onder het raamkozijn

NATURO 80 ALU

NATURO 80 ALU-FIXSYSTEEM
GEMINI CLASSIC
HORIZONTAAL DOORSNEDE B-B

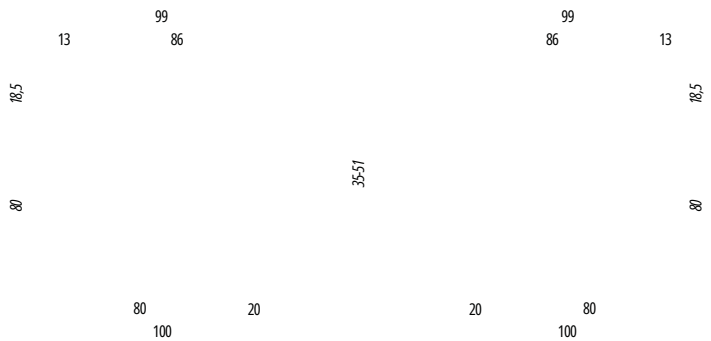

NATURO 80 ALU

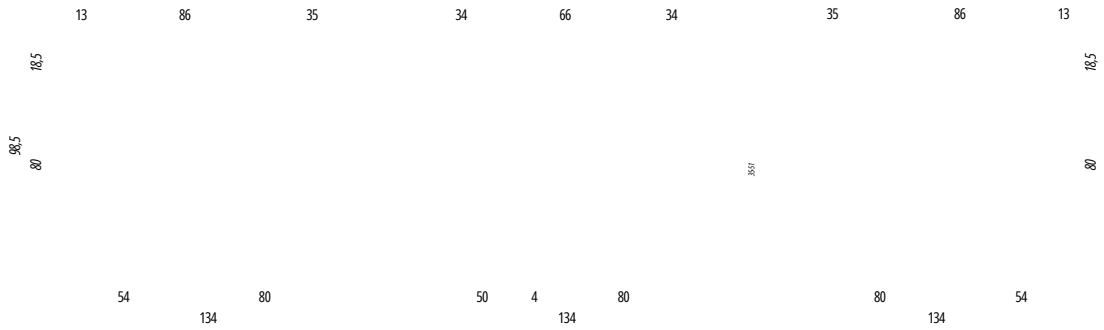

NATURO 80 ALU



NATURO 80 ALU



NATURO 80 ALU



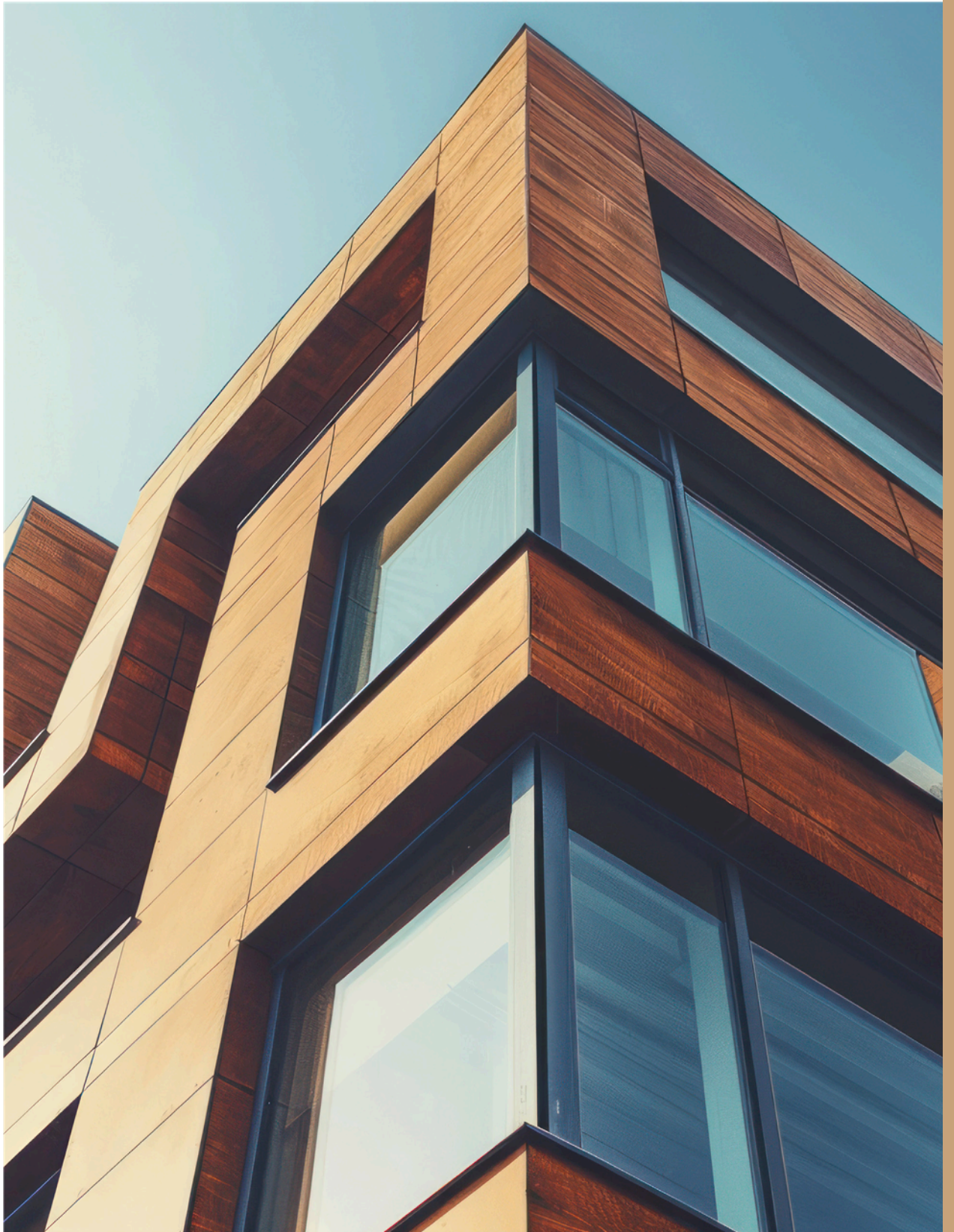

NATURO 92

RAAMSYSTEEM



De onderstaande U_w -waarde wordt verstrekt voor een referentieraam met afmetingen van 1230 x 1480 mm met een glas van 4/16Ar/4one, houtsoort: grenen

92	46-56	4	4	2	0,77
inbouwdiepte [mm]	beglazing met pakketten [mm]	gelamineerde houtlagen	verf lagen	afdichtingen	U_w voor $U_g = 1,0$ (Ultimate frame)

Dit is een houten systeem met de beste thermische en akoestische eigenschappen, waardoor het mogelijk is om de meest efficiënte beglazingspakketten te gebruiken. De keuze voor Naturo 92 is, net als bij andere houten systemen, een investering voor de lange termijn, vooral in passiefbouw.



Standaardprofiel (zonder uitsparing)



Standaardprofiel (met uitsparing)



Renovatieprofiel (zonder uitsparing)



Belgisch profiel (zonder uitsparing)



Belgisch profiel (met uitsparing)



Belgisch profiel B (zonder uitsparing)



Hollands profiel (zonder uitsparing)



Monoblock profiel 124/144/164/184



Fix profiel (zonder uitsparing)



Fix profiel (met uitsparing)

180

B

A

B

A

1230

VERTICAAL DOORSNEDE A-A

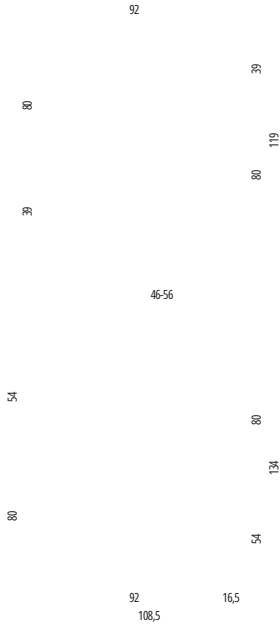

NATURO 92 SYSTEEM
geen afsnijding onder het raamkozijn

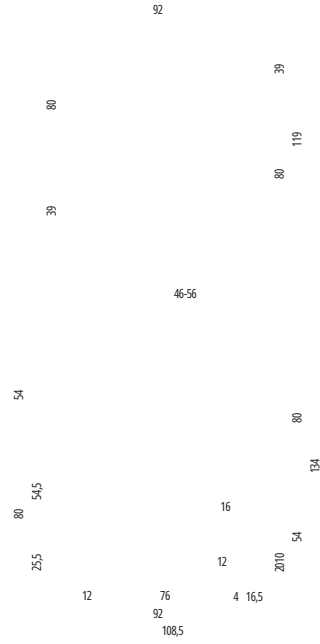

NATURO 92 SYSTEEM
interne en externe afsnijding onder het raamkozijn

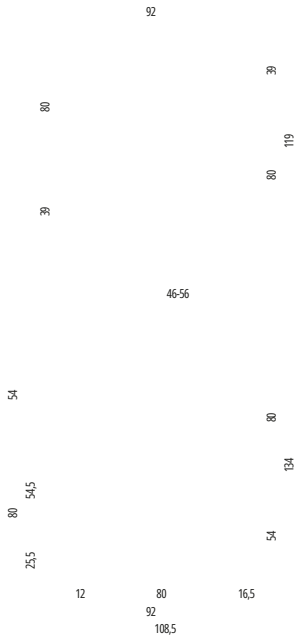

NATURO 92 SYSTEEM
externe afsnijding onder het raamkozijn

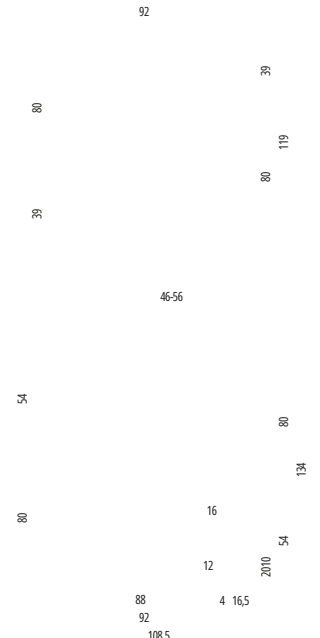

NATURO 92 SYSTEEM
interne afsnijding onder het raamkozijn

NATURO 92

NATURO 92 SYSTEEM
HORIZONTAAL DOORSNEDE B-B

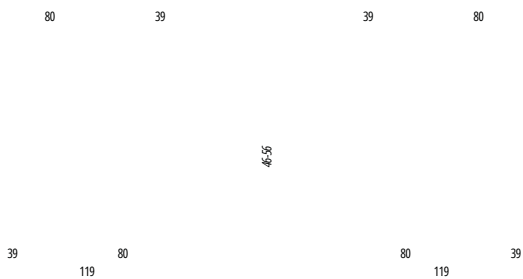

A

B

B

A

VERTICAAL DOORSNEDE A-A

NATURO 92-FIX SYSTEEM
geen afsnijding onder het raamkozijn

NATURO 92-FIX SYSTEEM
interne en externe afsnijding onder het raamkozijn

NATURO 92-FIX SYSTEEM
externe afsnijding onder het raamkozijn

NATURO 92-FIX SYSTEEM
interne afsnijding onder het raamkozijn

NATURO 92-FIX SYSTEEM
HORIZONTAAL DOORSNEDE B-B

NATURO 92

NATURO 92

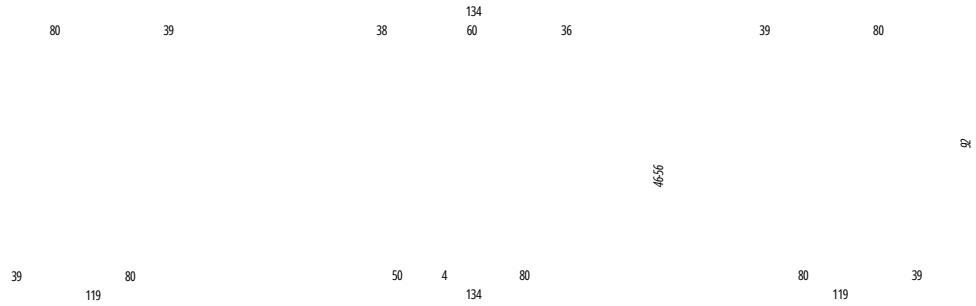

NATURO 92

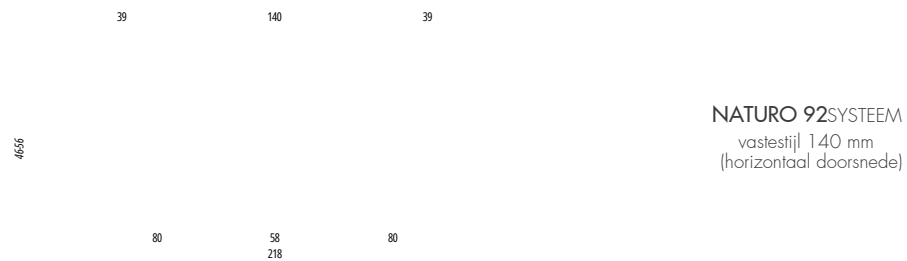
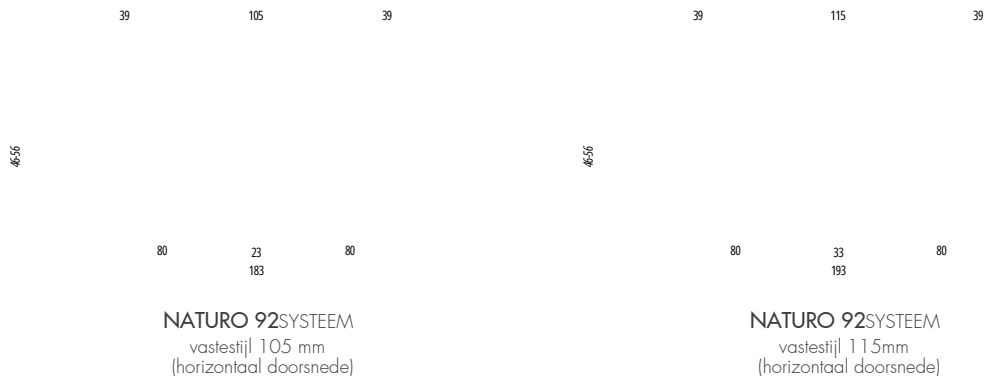

NATURO 92



NATURO 92 SYSTEMEM
toplijst 90 mm

NATURO 92 SYSTEMEM
toplijst 105 mm

NATURO 92 SYSTEMEM
toplijst 115 mm

NATURO 92



NATURO 92 SYSTEMEM
constructieve roeden 68 mm

NATURO 92 SYSTEMEM
constructieve roeden 76 mm

NATURO 92 SYSTEMEM
constructieve roeden 140 mm

GLASLATTEN

AFHANKELIJKVANDEDIKTE VAN HET GLASPAKKET

STANDAARD GLASLATTEN

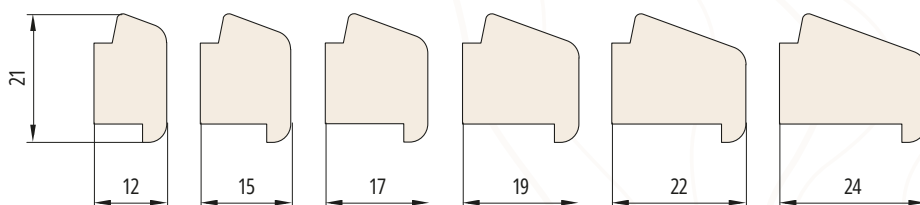

RETRO GLASLATTEN

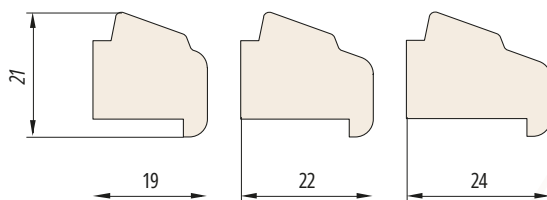

AFDEK GLASLATTEN

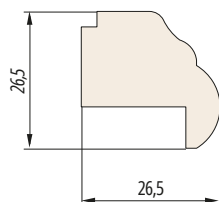

ESPERIA LIFE 74 ALU

RAAMSYSTEEM



De onderstaande U_w-waarde wordt verstrekt voor een referentieraam met afmetingen van 1230 x 1480 mm met een glas van 4/16Ar/4one, houtsoort: grenen

74	24-48	4	4	3	0,8
inbouwdiepte [mm]	beglazing met pakketten [mm]	gelamineerde houtlagen	verf lagen	afdichtingen	U _w voor U _g = 1,0 (Ultimate frame)

Esperia 74 ALU is een slank houten raam met kenmerken van een aluminium raam. In het systeem kunnen beglazingpakketten tot 48 mm dik worden geplaatst, wat resulteert in een betere geluidsisolatie. De aanwezigheid van aluminium afdeklijsten aan de buitenkant elimineert de gevoeligheid van hout voor mechanische schade en verhoogt de levensduur van de hele constructie. Het gebruik ervan is een investering in effectieve energiezuinigheid.



Standaardprofiel
(met uitsparing)

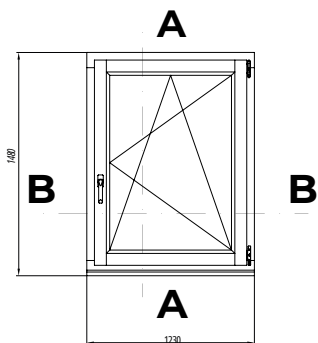

VERTICAAL DOORSNEDE A-A

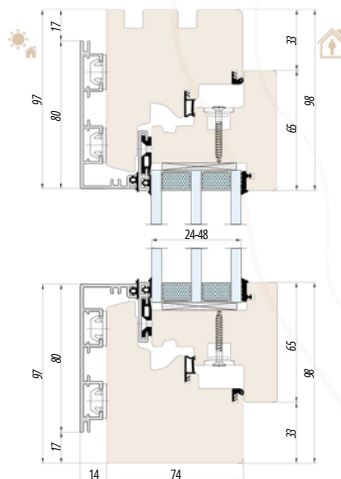

ESPERIA LIFE 74 ALU SYSTEEM
geen afsnijding onder het raamkozijn

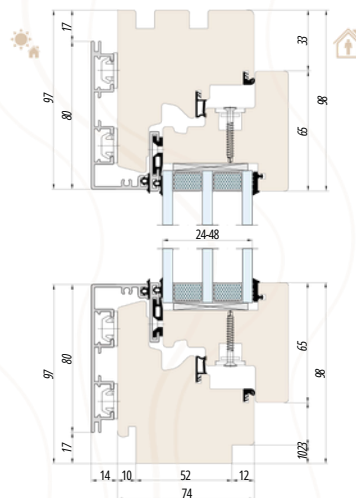

ESPERIA LIFE 74 ALU SYSTEEM
interne en externe afsnijding onder het raamkozijn

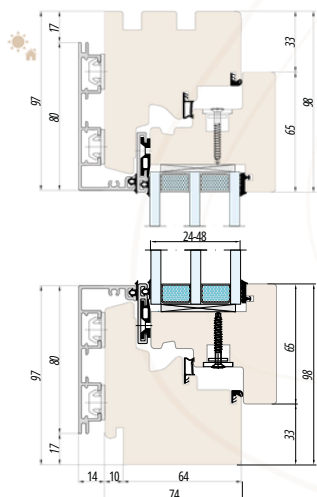

ESPERIA LIFE 74 ALU SYSTEEM
externe afsnijding onder het raamkozijn

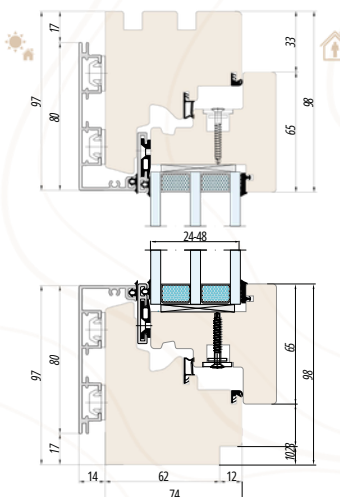

ESPERIA LIFE 74 ALU SYSTEEM
interne afsnijding onder het raamkozijn

ESPERIA LIFE 74 ALU SYSTEEM
HORIZONTAAL DOORSNEDE B-B

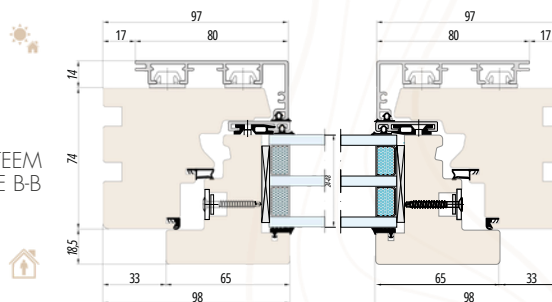

ESPERIA LIFE 74 ALU

STANDARD



VERTICAAL DOORSNEDE A-A

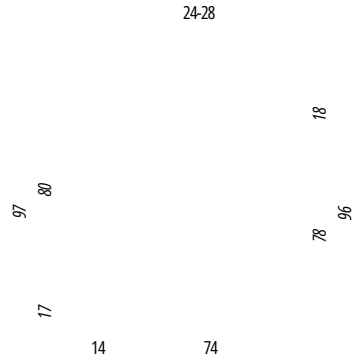

ESPERIA LIFE 74 ALU SYSTEEM
geen afsnijding onder het raamkozijn

ESPERIA LIFE 74 ALU

ESPERIA LIFE 74 ALU-FIX SYSTEEM
HORIZONTAAL DOORSNEDE B-B

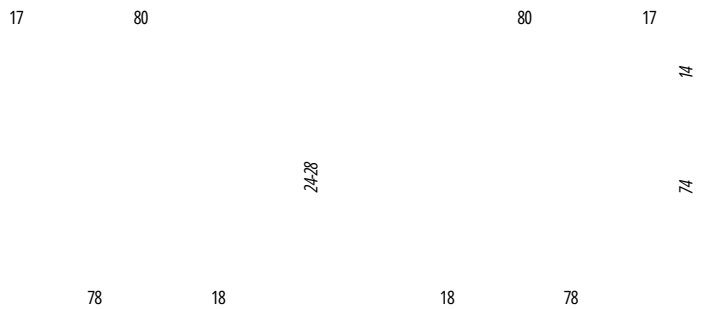

ESPERIA LIFE 74 ALU

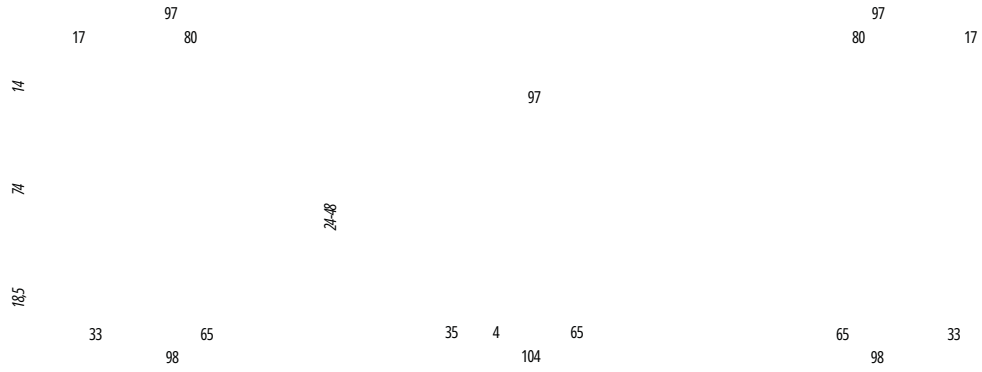

A

ESPERIA LIFE 74 ALU

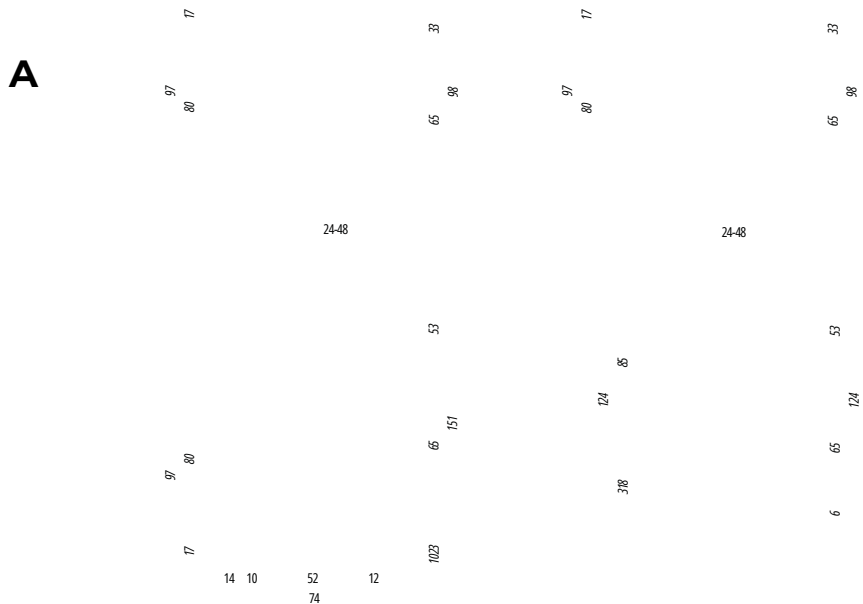

A

ESPERIA LIFE 74 ALU SYSTEEM
enkele balkondeur met hoge drempel

ESPERIA LIFE 74 ALU SYSTEEM
enkele balkondeur met lage drempel

ESPERIA LIFE 80

RAAMSYSTEEM



De onderstaande Uw-waarde wordt verstrekt voor een referentieraam met afmetingen van 1230 x 1480 mm met een glas van 4/16Ar/4one, houtsoort: grenen

80 inbouwdiepte [mm]	24-48 beglazing met pakketten [mm]	4 gelamineerde houtlagen	4 verf lagen	3 afdichtingen	0,83 U_{w} voor $U_g = 1,0$ (Ultimate frame)
-----------------------------------	---	---------------------------------------	------------------------	--------------------------	---

De ramen van Esperia Life 80 zijn een premium aanbod met de mogelijkheid om beglazingspakketten van 48 mm dikte te gebruiken. Dit betekent zeer hoge thermische isolatie- en geluidsisolatiewaarden. In combinatie met warme frames en drie EPDM-afdichtingen wordt het systeem een passende oplossing voor elk project.



Standaardprofiel
(met uitsparing)

180

B

A

A

1230

VERTICAAL DOORSNEDE A-A



ESPERIA LIFE 80 SYSTEEM
geen afsnijding onder het raamkozijn



ESPERIA LIFE 80 SYSTEEM
interne en externe afsnijding onder het raamkozijn



ESPERIA LIFE 80 SYSTEEM
externe afsnijding onder het raamkozijn

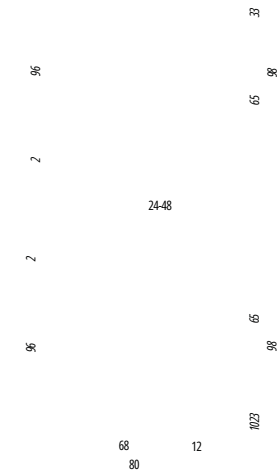

ESPERIA LIFE 80 SYSTEEM
interne afsnijding onder het raamkozijn

ESPERIA LIFE 80 SYSTEEM
HORIZONTAAL DOORSNEDE B-B

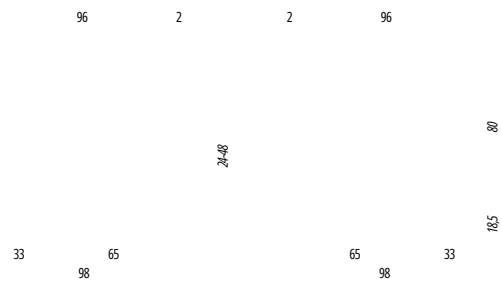

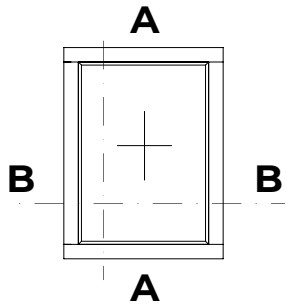

VERTICAAL DOORSNEDE A-A

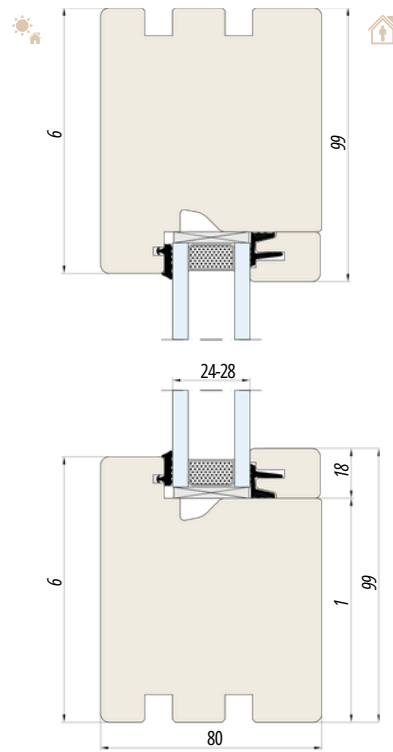

ESPERIA LIFE 80-FIX SYSTEEM
geen afsnijding onder het raamkozijn

ESPERIA LIFE 80

FIX

ESPERIA LIFE 80-FIX SYSTEEM
HORIZONTAAL DOORSNEDE B-B

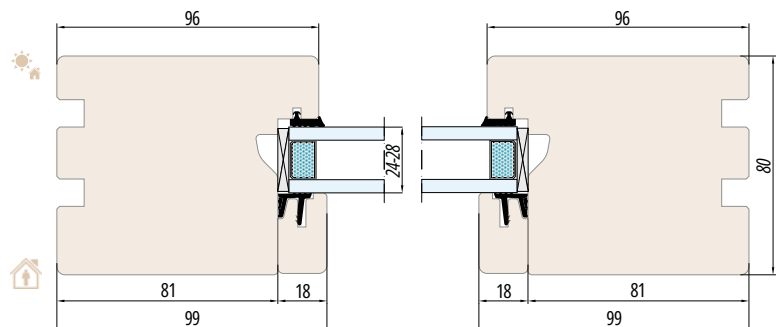

ESPERIA LIFE 80

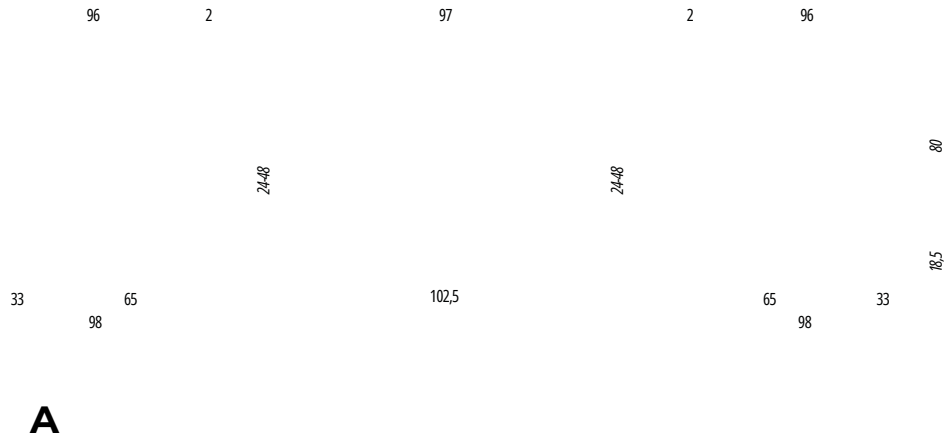

ESPERIA LIFE 80

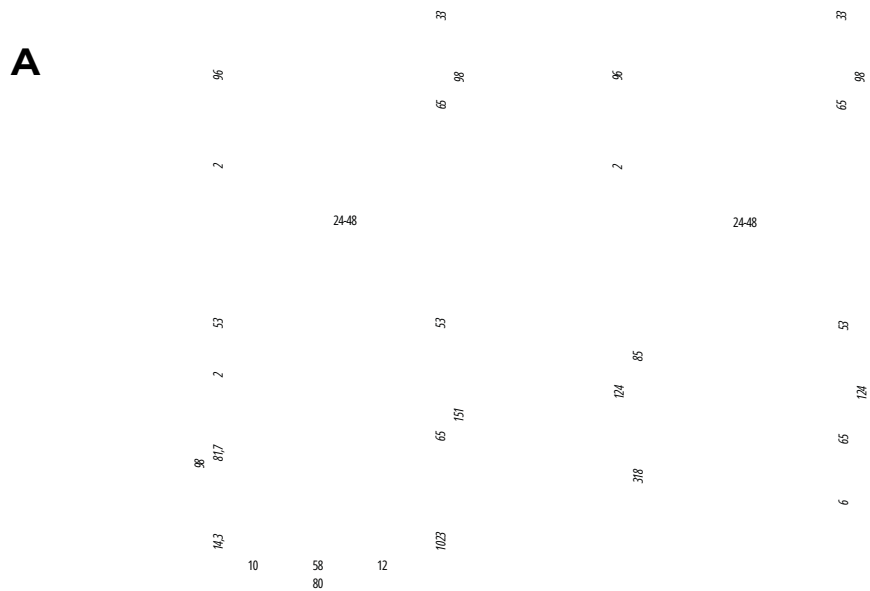

ESPERIA LIFE 80 SYSTEEM
enkele balkondeur met hoge drempel

ESPERIA LIFE 80 SYSTEEM
enkele balkondeur met lage drempel



NATURO 68 HST

SCHUIF-KANTELSYSTEEM

2,8	1-2	164
Vconstructiehoogte [m]	looprails	inbouwdiepte [mm]

Naturo 68 HST is een relatief licht schuif-kantelsysteem van hout, met een kleine inbouwdiepte voor een product in zijn klasse. Het maakt een eenvoudige bediening mogelijk, zelfs voor grote constructies. Dit systeem biedt de mogelijkheid om grote beglazingen te creëren die perfect passen bij de huidige architectuurtrends, en de constructie van een lage drempel vergemakkelijkt aanzienlijk de beweging tussen het interieur van het huis en het terras of de tuin.

A

B

B

A

NATURO 68 HST SYSTEEM
(algemene afmetingen) - drempel 22 mm - schema "A"

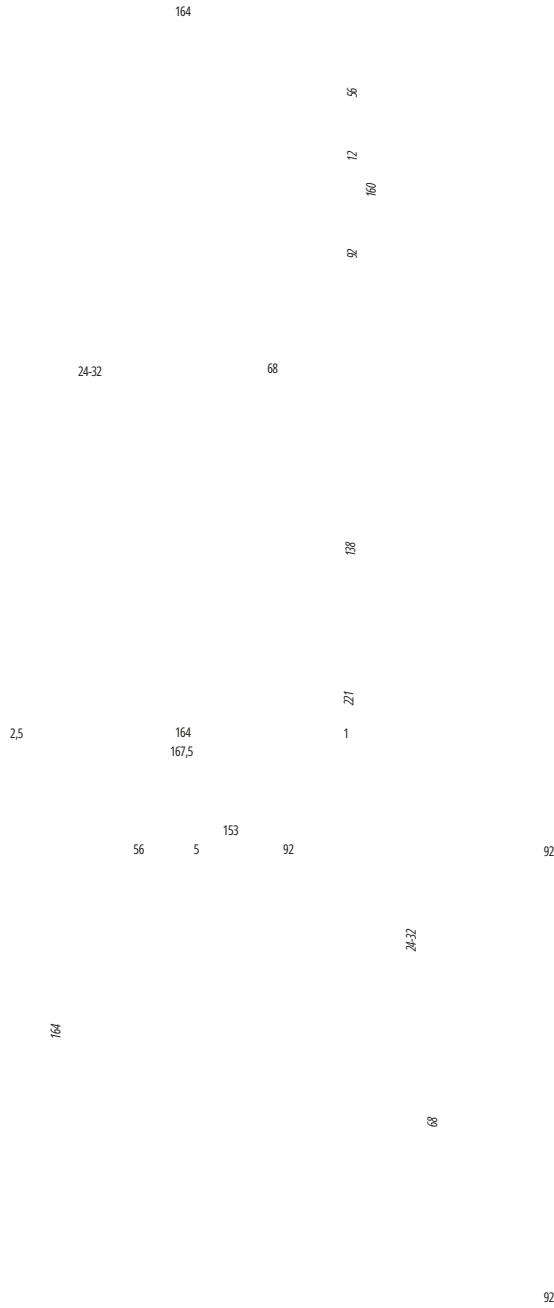

NATURO 68 HST SYSTEEM
(algemene afmetingen) - drempel 50 mm - schema "A"

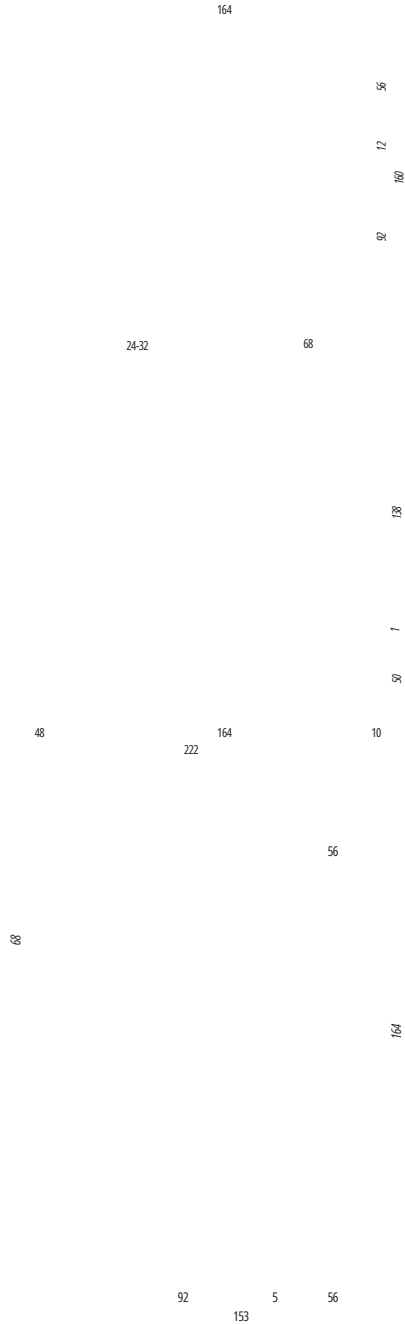

B A B

A

NATURO 68 HST SYSTEEM
 (algemene afmetingen) - drempel 22 mm - schema "C"

NATURO 68 HST SYSTEEM
 (algemene afmetingen) - drempel 50 mm - schema "C"



A

B

B

A

NATURO 68 HST SYSTEEM
(algemene afmetingen) - drempel 22 mm - schema "D"

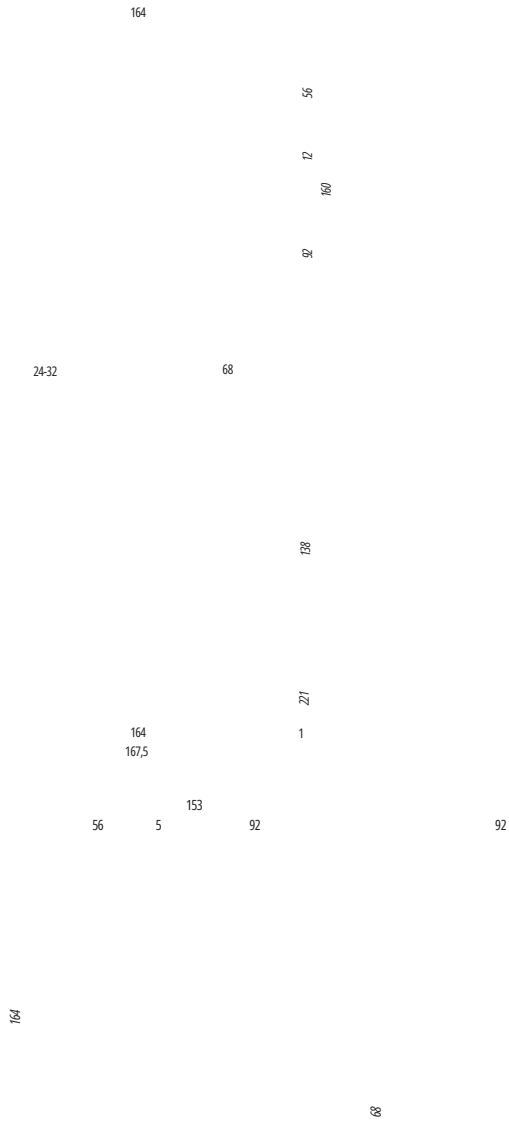

NATURO 68 HST SYSTEEM
(algemene afmetingen) - drempel 50 mm - schema "D"

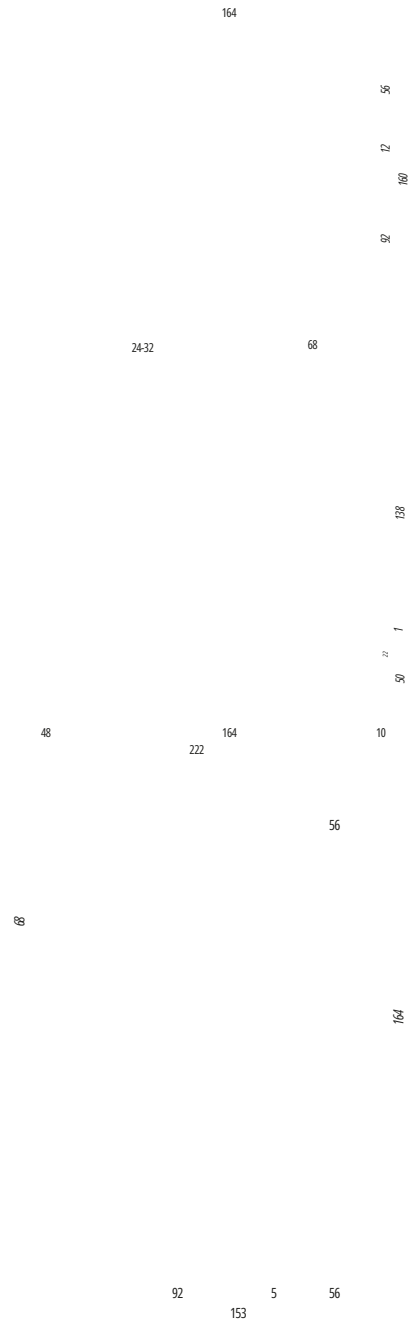



NATURO 80 HST

SCHUIF-KANTELSYSTEEM

2,8	1-2	188
constructiehoogte [m]	looprails	inbouwdiepte [mm]

Naturo 80 HST is een elegant houten schuif-hefsysteem met krachtige en duurzame vleugels, die ondanks hun grote afmetingen slank en dynamisch ogen. Het grote gewicht van de vleugels verhoogt de dichtheid in gesloten positie. Zijn universele ontwerp maakt het mogelijk om zich aan te passen aan elke architecturale stijl, waarbij het natuurlijke schoonheid van hout wordt benadrukt of uniforme kleuren worden gegeven.

A
B **B**

10 20

A

NATURO 80 HST SYSTEEM
 (algemene afmetingen) - drempel 24 mm - schema "A"

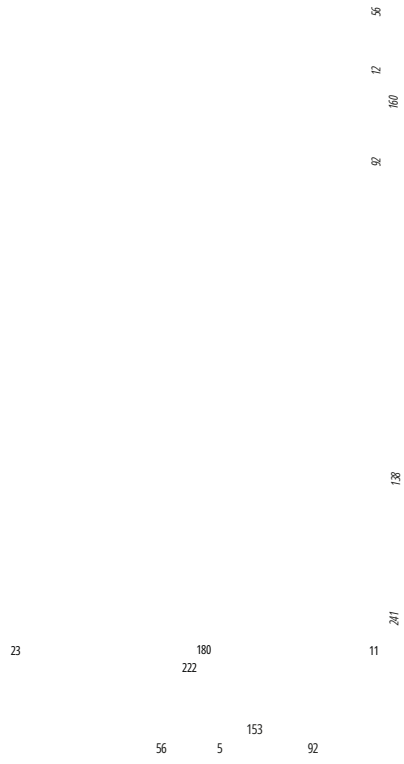

NATURO 80 HST SYSTEEM
 (algemene afmetingen) - drempel 50 mm - schema "A"



92

92 5 56

153

B **A** **B**

A

NATURO 80 HST SYSTEEM
(algemene afmetingen) - drempel 24 mm - schema "C"

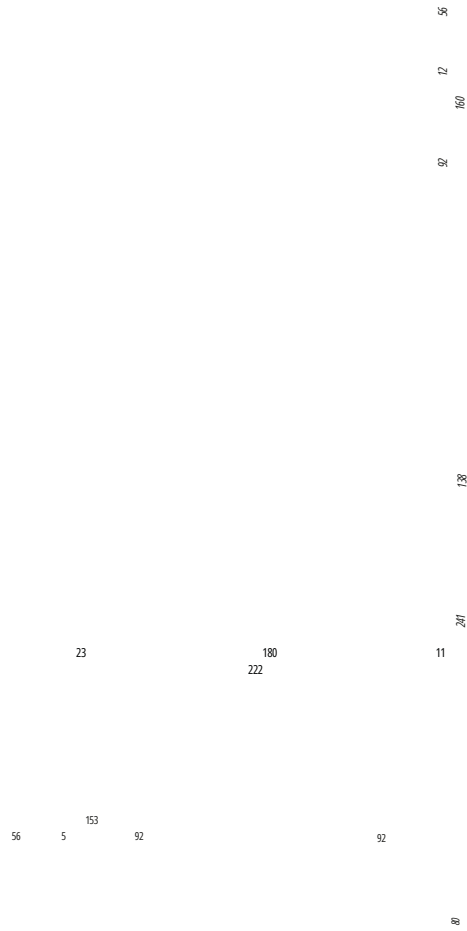

NATURO 80 HST SYSTEEM
(algemene afmetingen) - drempel 50 mm - schema "C"

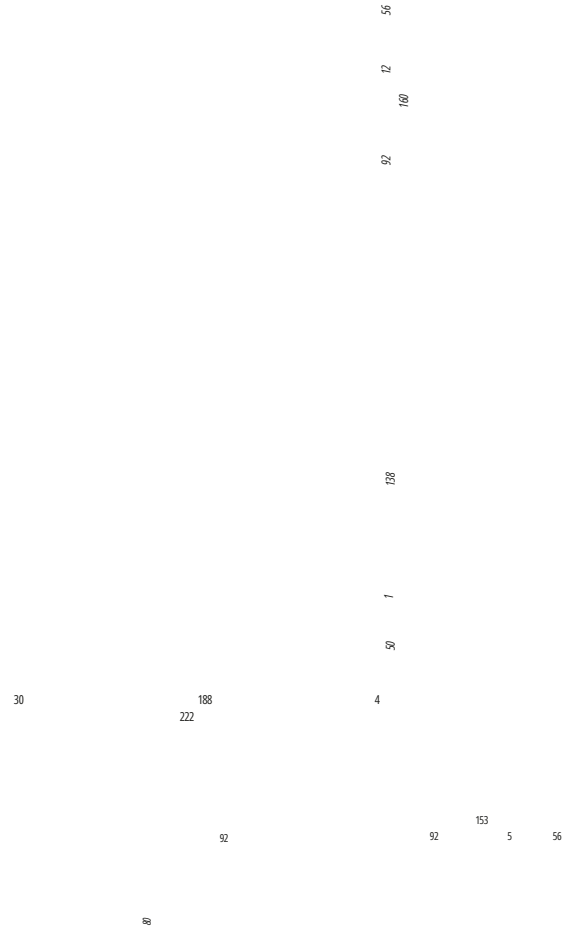

92 92 5
189 92 92

A

B

B

A

NATURO 80 HST SYSTEEM
(algemene afmetingen) - drempel 24 mm - schema "D"

NATURO 80 HST SYSTEEM
(algemene afmetingen) - drempel 50 mm - schema "D"

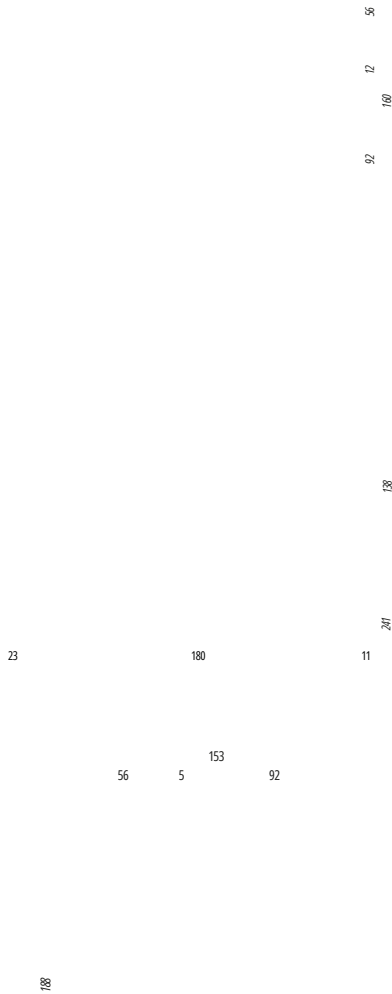

MODEL RAMEN EN -DEUREN

We bieden schrijnwerk in boog- en schuine vormen aan, dat perfect past bij gebouwen in verschillende stijlen. Investeerders kiezen steeds vaker voor ongebruikelijke vormen. Boogramen geven een uniek karakter aan het interieur en de gevel.

Ze zijn vaak ook een decoratief element in klassieke herenhuizen, historische paleizen en gebouwen. Schuine ramen zijn daarentegen een voorstel voor moderne gebouwen die qua vorm verwijzen naar meer traditionele objecten. We zetten in op de nieuwste technologie, waardoor we ons kunnen aanpassen aan de individuele verwachtingen van de klant.

Dankzij materialen van de hoogste kwaliteit en de modernste technologieën is de enige beperking de verbeelding.

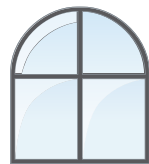

boog



driehoek

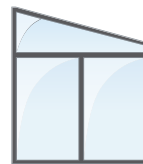

trapezium



cirkel

(+) vast raam - permanent gesloten

HOUTEN DEUREN

Houten deuren zijn een tijdloze elegantie die zich even goed leent voor moderne omgevingen als voor traditionele stijlen.

De geavanceerde technologische verwerking van dit natuurlijke, volledig biologisch afbreekbare materiaal maakt het mogelijk om duurzame, sterke en warme opties te verkrijgen, die een visitekaartje worden van elk gebouw. Klanten kunnen kiezen uit een enorm aantal deurpanelen uit de WoodLine-serie en de EkoVitre-serie, evenals gefineerde gefreesde deuren.

De dikte van het paneel en daarmee de akoestische en thermische isolatie, is afhankelijk van het gekozen houten schrijnwerkstelsel.



GEFREESDE PANELEN

De panelen worden gevormd door frezen, wat zorgt voor een grote creativiteit en het creëren van unieke composities die zijn afgestemd op de verwachtingen van de investeerder. Door voor onze deuren te kiezen, krijgt u een hoogwaardige afwerking en esthetiek die perfect past bij elke interieurinrichting.



Houd er rekening mee dat het paneel niet van massief hout is gemaakt, dus er kunnen kleine kleurverschillen zijn in de beits.



GEFREESDE PANEELONTWERPEN



Paneel A



Paneel B



Paneel C



Paneel D



Paneel E



Paneel F



Paneel G



Paneel H



Paneel I



Paneel J



Paneel K



Paneel L

VOORBEELDMODELLEN VAN GEFREESDE PANELEN





Massief houten frame •
 Fineerhout •

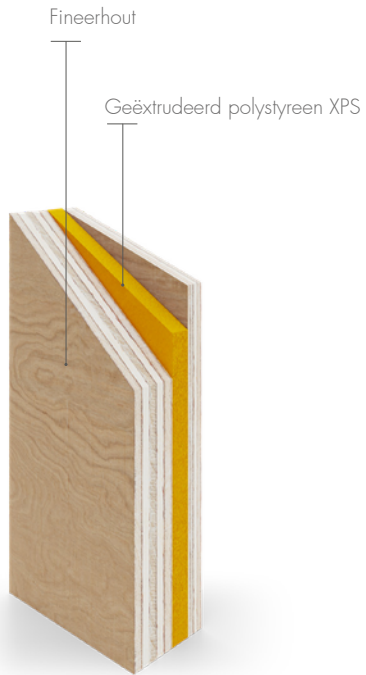



WoodLine

WOODLINE DEURPANELEN

De WoodLine-collectie omvat meer dan 140 unieke deurontwerpen. Het is ook een harmonieuze combinatie van moderne en traditionele ontwerpen die perfect aansluiten bij de voorkeuren en behoeften van elke klant.



Houd er rekening mee dat het paneel niet van massief hout is gemaakt, dus er kunnen kleine kleurverschillen zijn in de beits.



Woodline 1



Woodline 51



Woodline 54



Woodline 73



Woodline 101



Woodline 21



Woodline 25



Woodline 28



Woodline 29



Woodline 57

Meer paneelontwerpen zijn beschikbaar op de website en in de verkoopafdeling.

Kleurenschema volgens beitspalet en RAL-kleurenkaart.

Mogelijkheid tot gebruik van handgrepen, toegangscontrole, brievenbussen, kijkgaatjes.

Standaardpanelen zonder INOX-bekleding. Gebruik van INOX-bekleding is mogelijk na voorafgaand overleg met de technische afdeling.



EKOVITRE DEURPANELEN

EkoVitre panelen met glasopeningen bieden onbeperkte mogelijkheden voor individuele aanpassing aan elk architectonisch project. Ze zijn opgebouwd uit twee lagen VSG-glas, waarvan één is voorzien van gezandstraalde patronen. EkoVitre panelen zijn gemaakt van hoogwaardige materialen die een esthetische uitstraling en duurzaamheid garanderen.



Houd er rekening mee dat het paneel niet van massief hout is gemaakt, dus er kunnen kleine kleurverschillen zijn in de beits.



EkoVitre01



EkoVitre04



EkoVitre06



EkoVitre09



EkoVitre15



EkoVitre02



EkoVitre05



EkoVitre08



EkoVitre10



EkoVitre14

Alle modellen op aanvraag beschikbaar.

Standaard glaspanelen in de deurpanelen worden gemaakt van matglas.

Constructie van het glazen paneel: VSG 44.4, zandstralen volgens patroon, frame 18 mm, VSG 44.2 Plth. XN.
Dikte van het paneel 36 mm, maximale afmeting 2200x950 mm, minimale afmeting 1700x600 mm.





AANVULLINGEN

GLAS

Het glas dat we in onze ramen plaatsen, heeft de vorm van glaspakketten, dat wil zeggen samengestelde eenheden bestaande uit minstens twee glasplaten. Voor het verkrijgen van de beste thermische eigenschappen kunnen we de ruimte tussen de glasplaten vullen met edelgassen: argon of krypton. We gebruiken ook metaaloxides (thermo en one) om de thermische doorlatendheid van het glas verder te verminderen. De beste glaspakketten, voorzien van een zogenaamd warm frame, stellen ons in staat om een warmteoverdrachtscoëfficiënt U_g van 0,3 W/m²K te bereiken. Naast standaardglas kunnen we ook geluidsisolerende, veiligheids-, inbraakwerende, ornamentale en zonwerende ramen aanbieden. De mogelijkheid om verschillende soorten glas en een kleinere of grotere hoeveelheid ruiten te combineren, maakt het mogelijk om de juiste parameters te verkrijgen voor.

Hier is een overzicht van de basissoorten samengesteld glas, samen met een beschrijving van hun functies:



Enkelvoudige glaspakketten

Een enkelvoudig samengesteld glas bestaat uit twee glasplaten. Het is de standaard voor basisvenstersystemen.



Dubbellaagse glaspakketten

Dubbellaagse samengestelde glazen verbeteren het thermisch comfort in een ruimte. Het scheiden van de ruimte tussen de glasplaten met een extra glasplaat vermindert aanzienlijk de warmtedoorgang.



Geluidsabsorberend

Samengestelde glazen uitgerust met geluidsabsorberende folie bieden een verhoogd niveau van geluidsreductie. Verschillende glasdiktes kunnen geluiden van specifieke frequenties effectief dempen.



Veiligheidsglas

Gelamineerd en/of gehard glas verhoogt de veiligheid. Gehard glas is sterker en breekt in stompe stukken, terwijl gelamineerd glas moeilijker te doorboren is.



Zonwering

Zonwerend glas (selectief, absorberend of reflecterend) beperkt de lichtdoorlating en vermindert de hoeveelheid warmte-energie die de ruimte binnenkomt.

DECORATIEF GLAS

Samengestelde glazen met decoratief glas zijn een uitstekende keuze voor zowel ramen, deuren als scheidingswanden. Decoratief glas is geschikt voor huizen, kantoren, winkels, hotels en restaurants. Afhankelijk van het gekozen ontwerp kunnen ze niet alleen de privacy vergroten, maar ook het interieur verlichten, waardoor het optisch groter lijkt, wat een extra voordeel is. Naast standaardglas met een matte coating bieden we ook ornamentaal glas met onderstaande ontwerpen:



Clear



Mirastar



Parsol bruin



Parsol grijs



Parsol groen



Stopsol bruin



Stopsol classic grijs



Stopsol Supersilver Clear



Planibel Donkergrijs



Altdeutsch wit



Chinchilla wit



Crepi wit



Delta mat wit



Delta wit



Flutes mat wit



Kathedraal wit



Master-Ligne



Master-Carre



Master-Point



Monumental M



Kura wit



Niagara mat wit



Gedeeltelijk gezandstraald



Stadip 33.1 PVB Mat



Silvit wit



Waterdrop



Satinovo Mat

ROEDEN

Roedengeven rameneen elegante en unieke uitstraling en vormen in sommige gevallen een essentieel decoratief element dat verwijst naar de oude architectonische stijl.



Binnenruitdecoratie

Beschikbare kleuren voor roeden:
goud, mat goud, mat zilver, wit
Maat:
8mm



Binnenruitdecoratie*

Beschikbare kleuren voor roeden:
RAL-kleurenpalet, fineerpalet
Maat:

18, 26,45 mm
*De kleur van de fineer van de roeden kan verschillen van de kleur van het houten raamwerk

Om het risico op trillingen en gerommel van de roede (het zogenaamde "bellen-effect") te minimaliseren, moeten afstandhouders van ten minste 16 of 18 mm breed worden gebruikt.



Met duplex aangebracht

Beschikbare kleuren voor roeden:
RAL-kleurenpalet, Lazuurpalet
Breedte van de duplex:

20, 24, 30 mm

Breedte van de opplakroedes:

22, 26, 32 mm

Beschikbare duplexkleuren:
kleuren van warme SWISSPACER Ultimate
afstandhouders, aluminium



Structurelle

Ze bevinden zich in de constructie van de vleugel en verdelen het glas in delen.
Ze zijn altijd van hout en hebben de kleur van de raamvleugel.



AFSTANDHOUDERS SWISSPACER ULTIMATE

Naast de standaard aluminium afstandhouder bieden we ook een van 's werelds beste warme afstandhouders aan.

De warme afstandhouder SWISSPACER Ultimate elimineert koudebruggen en vermindert het risico op condensatie van waterdamp aan de randen van de ramen.

De afstandhouders zijn verkrijgbaar in verschillende kleuren uit het RAL-palet.

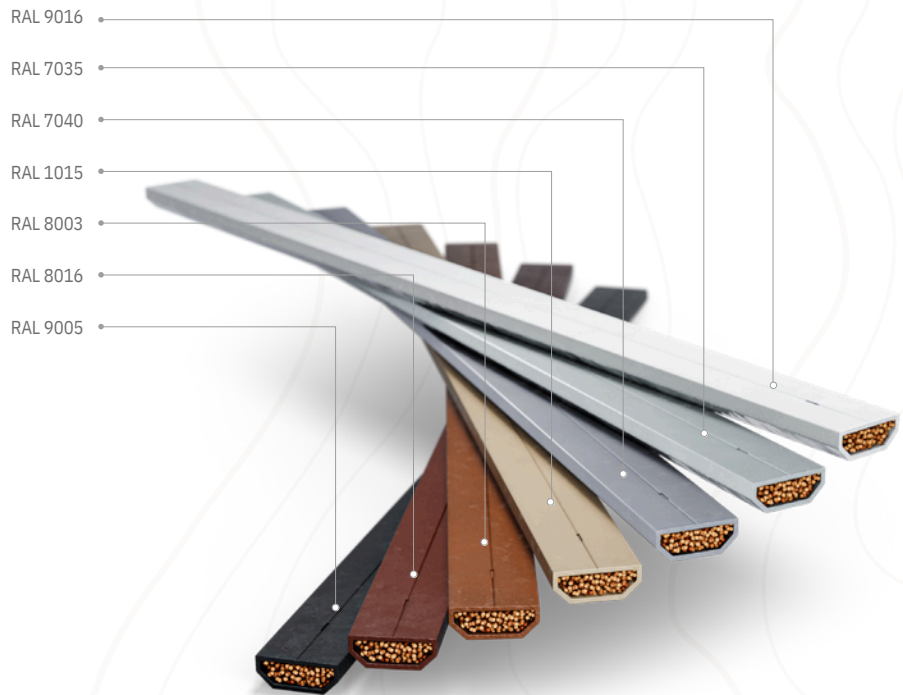

BESLAG

Omtreksbeslag in veiligheidsklasse RC1 en RC2

Bij het kiezen van ramen is het belangrijk om te letten op de inbraakwerendheidsklasse. RC1 en RC2 zijn inbraakwerendheidsklassen die zijn vastgesteld door de Europese norm PN-EN 1627:2012. Deze classificaties geven aan hoe effectief het toegepaste raamwerk een barrière vormt voor een inbreker. Ze worden bepaald aan de hand van zeer strikte criteria. RC2-ramen moeten worden geïnstalleerd op plaatsen waar inbraakrisico bestaat. Ze zijn geschikt voor zowel hoge als lage grond - plaatsen waar een dief heel gemakkelijk toegang kan krijgen, evenals bij balkon- en terrasdeuren. RC1-ramen daarentegen hebben standaard beveiligingsmaatregelen.

Houten ramen gebruiken Roto NX beslag.

In houten deuren worden vergrendelingen van het merk GU gebruikt.



Afbeelding van het Roto NX beslag.

HOUTEN BINNENVENSTERBANKEN

Houten vensterbanken zijn een optionele toevoeging die de esthetiek van houtbewerking benadrukt.

Dikte: 30 mm

Diepte: van 80 mm tot 1200 mm

Houtsoorten: massief grenen, gelamineerd grenen, spar, eik, meranti

Maximale lengte: afhankelijk van het gekozen houttype

Afwerkingen: kleuren uit de lazur-palet, kleuren uit de RAL-palet, heldere lak, heldere impregneermiddel, ruw hout

Houten vensterbanken kunnen verschillende hoekvormen hebben, afhankelijk van de gekozen variant..



PatroonA



PatroonB



PatroonC



PatroonD



PatroonE



AFDRUIPREKKEN



Aluminium
Standaard gemonteerd.



Hout
Optioneel gemonteerd.

DEUR ACCESSOIRES

- Deurspion
- Brievenbusklep
- Ingang voor kat of hond

Meer informatie bij de vertegenwoordigers.



HANDGREPEN EN GREPEN

Ons assortiment deurklinken omvat zowel klinken met standaardplaat als verdeelde (klink-cilinder) klinken. Ze worden gewaardeerd vanwege de verscheidenheid aan ontwerpen, kleuren, functionaliteit van klinken en hun inbraakwerende eigenschappen.

Naast standaard raamklinken bieden we ook klinken met een knop of sleutel aan die het openen van het raam blokkeren. We bieden ook een ruime keuze aan vormen en kleuren, zodat ze gemakkelijk kunnen worden aangepast aan het uiterlijk van het gekozen timmerwerk.

Voor buitendeuren bieden we elegante en moderne deurgrepen aan. Deze kunnen verschillende vormen en lengtes hebben. We bieden ook oplossingen zoals klinkgrepen aan die de toegang tot het gebouw van buitenaf beperken.

DEURKLINFKS **1006**



DEURKLINK FAMILIE **NEPTUN**



Greep **P1** Greep **P5** Greep **DP70** Greep **DP80**



Er zijn veel verschillende ontwerpen van klinken en grepen beschikbaar, meer informatie bij de vertegenwoordigers.

DOPPEN



1G/Gt



1G



1G/G

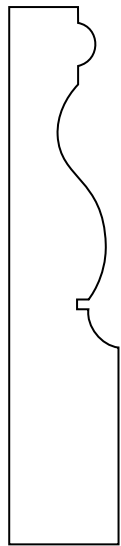

1D/Gt

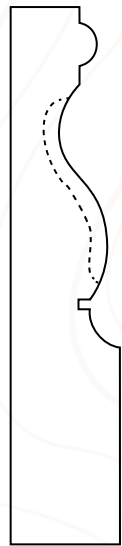

1D

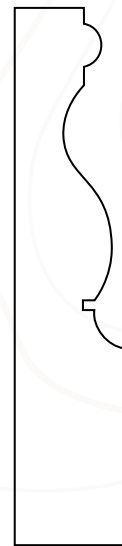

1D/Gt/K

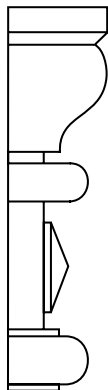

2G



2G/R



2G/2

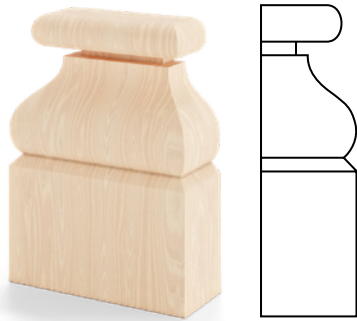

2D

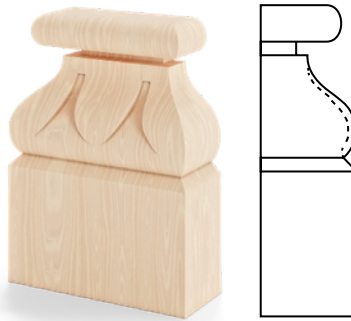

2D/R

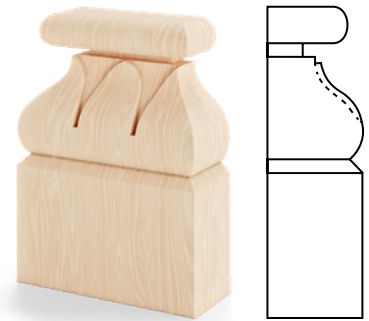

2D/2

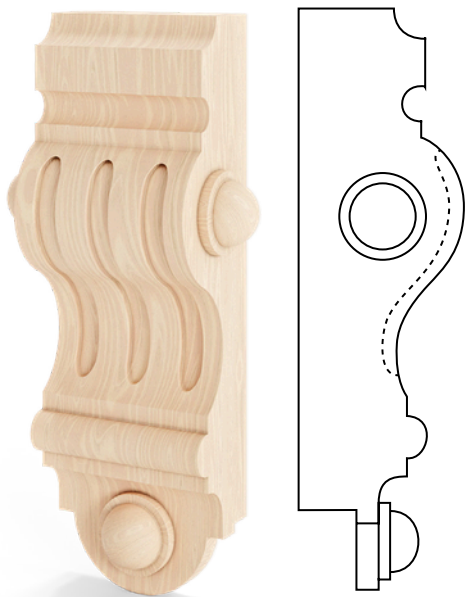

4G

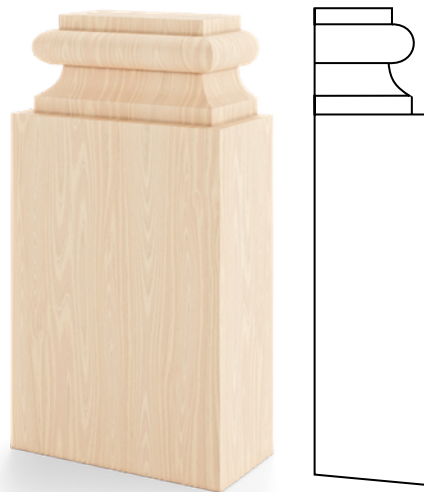

4D

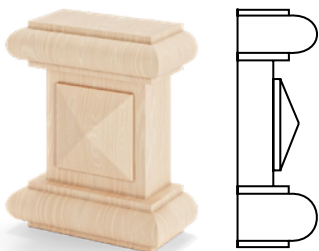

2S

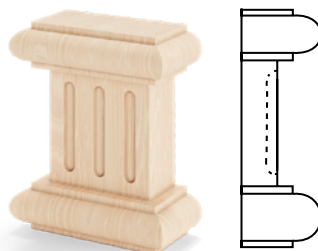

2S/2

Het is mogelijk om niet-standaard kopstukken en aanslaglijsten op individuele bestelling van de klant te produceren, na verificatie van de haalbaarheid van het project.

HOUTKLEURENPALET *STANDAARD*



RAL-KLEUREN



LAZUR-KLEUREN



De kleurpatronen dienen slechts als indicatie, aangezien er kleurverschillen kunnen optreden, afhankelijk van het houtsoort, de natuurlijke kleur en de dikte van de aangebrachte toplaag. De kleurmonsters worden getoond op dennen- en merantihout. De gepresenteerde kleuren kunnen afwijken van de werkelijke kleuren.



20.06.2025



De publicatie vormt geen handelaanbod. Het is geen basis voor klachten.
De gepresenteerde foto's zijn illustraties en geen echte productfoto's.